

מערכת אינטרקום דו גידית TAD-24

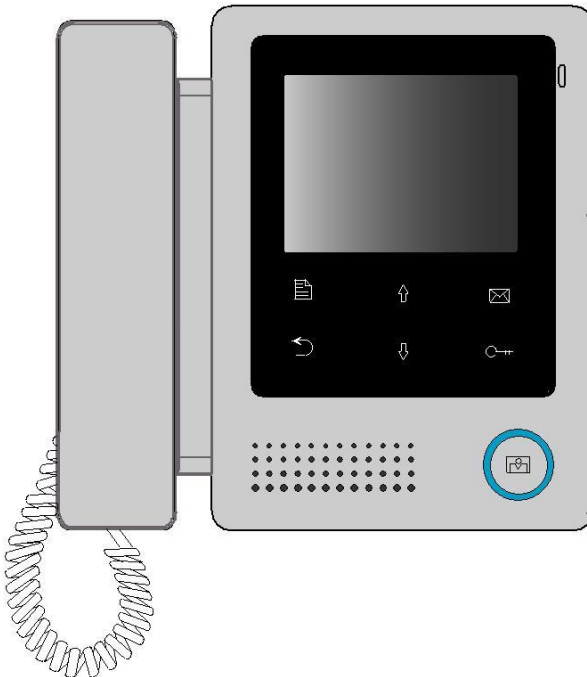

קרא היטב את ההוראות לפני השמוש

הקדמה

המסך מגיע עם צג של 4 אינץ', ברזולוציה של 240X320 פיקסל עם תצוגת תמונה גבוהה ומאובזרת עם שפורפרת להתקשרות. כפתורי הטאצ' הרגישים מקלים על השימוש במכשיר.

חלקים ואפשרויות

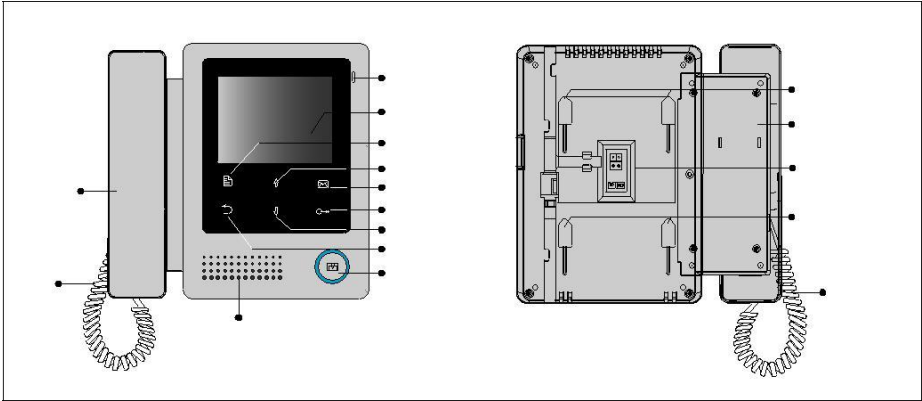

מידע על מחברים

L1,L2: חיבור יציאת BUS

SW+,SW-: חיבור יציאת לחצן פעמון

חיצוני

Bit1 שמור

Bit2 שמור

Bit3 לשיפור איכות הוידאו, כאשר האיכות

לא טובה יש להרים ביט זה.

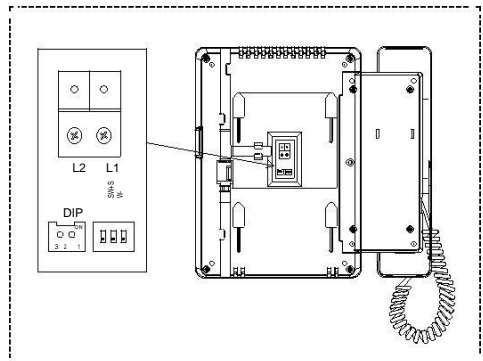

התקנת המערכת

הברג את פנל התליה לקיר, לאחר מכן חבר את קו התקשורת (2 גידים) באמצעות המחבר הירוק המצורף, ולבסוף תלה את מערכת האינטרקום.

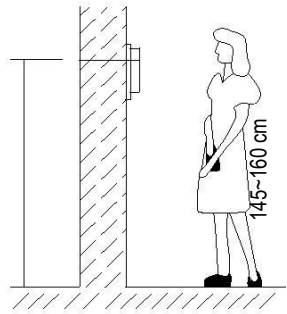
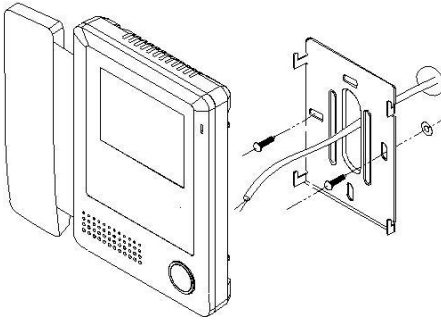

תפריט ראשי

התפריט הראשי היא נקודת התחלה לתפעול כל התוכנות המובנות במערכת. לפתיחת התפריט הראשי לחץ על כפתור

 **תפריט**



הוראות תפעול בסיסיות

מענה לקריאה מהפנל

בעת קריאה מהפנל החיצוני תופיע דמות האורח, באין מענה המסך יכבה לאחר 30 שניות באופן אוטומטי.

למענה יש להרים את השפורפרת, ולפתיחת דלת יש ללחוץ על לחצן **מפתח** 

קריאה לפנל מהמוניטור

כאשר המוניטור נמצא במצב המתנה, יש ללחוץ על הלחצן הגדול המואר (**MONITOR**) או לחילופין לבחור מהתפריט הראשי פנל כניסה, כמו כן ניתן לבחור בתפריט הראשי בבחירת **פנל כניסה** ואז לדפדף בין הפנלים. לסיום הציפייה יש ללוחות שנית על לחצן **MONITOR**.

אינטרקום פנימי בין הדיריים

כל מסך יכול ליזום קריאה למסך אחר ע"י פונקצית אינטרקום.

בכדי לבצע שיחת אינטרקום יש להרים תחילה את השפופרת, על המסך יופע **אינטרקום**, לאחר מכן יש ללחות על לחצן **תפריט** שבמסך כעת כל שנתר הוא לדפדף בין מספרי המסכים ולבחור הדייר הרצוי. לחיוג לדייר הרצוי יש ללחוץ שנית על לחצן **תפריט**. **חשוב לציין:** כל דייר / מסך אמור לקבל כתובת שונה.

לשיחה פנימית בין המסכים (תומך בעד 4 מסכים שכולם נמצאים באותה כתובת) יש לבחור מהתפריט **שיחה פנימית** ואז כל המסכים שבאותה כתובת יצללו.



הגדרות בסיסיות

הגדרת סוג צלצול

בתפריט הגדרות **משתמש**, בחרו **סוג צלצול פנל** לפניכם יופיע תפריט עם 12 צלצולים שונים, דפדוף עם החיצים ולחציה על מקש **תפריט** לבחירת הצלצול הרצוי.



קביעת זמן וידאו

בתפריט הראשי <- הגדרות משתמש-<
הגדרת זמן וידאו
לאחר מכן דפדוף בחיצים לבחירת הזמן
הרצוי



עוצמת צלול

בתפריט הראשי <- הגדרות משתמש-<
עוצמת צלול
לאחר מכן דפדוף בחיצים לבחירת העוצמה
הרצויה



הגדרת שפה

בתפריט הראשי <- הגדרות משתמש-<
עמוד הבא-< שפה
לאחר מכן דפדוף בחיצים לבחירת השפה
הרצויה.

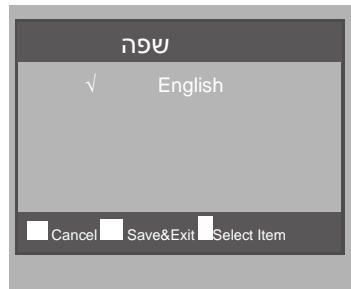

הגדרות מסך

בזמן שיחת וידאו יש ללחוץ על כפתור
MONITOR
דפדוף בין החיצים לכוון המשתנים.



הגדרות לטכנאי

כניסה למצב תיכנות

לכניסה למצב תיכנות יש להקיש במשך 2 שניות(כאשר המסך במצב המתנה) על לחצן

מפתח

כעת כל שנותר הוא להקיש את הקוד הרצוי בעזרת החיצים ולאחר מכן לאשר בתפריט

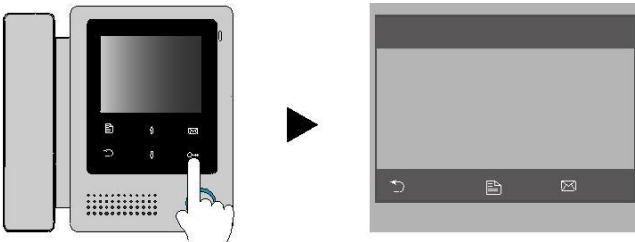

אפשרויות התכנות(יוצגו על המסך באנגלית):

[8000]:0 יחידה ראשית

[8004]: יחידת שומר

[8006]: וידאו פתוח בכתובת משנית

[8010]: 0 מצב פתיחה

[8014]: סגירת תפריט מופעל:

[8016]: בי-פס מופעל:

[8018]~[8020]: איכות וידאו AUTO/PAL/NTSC

[8021]~[8029]: 1~9s זמן פתיחה

[8200]~[8231]: 0~31 כתובת מסך:

[8001]~[8003]:1-3 משנית

[8005]: לא יחידת שומר

[8007]: וידאו סגור בכתובת משנית

[8011]: 1 מצב פתיחה

[8015]: סגירת תפריט סגור:

[8017]: בי-פס סגור:

בחירת כתובת המסך

ניתן להגדיר עד 32 מסכים כאשר הכתובת נקבעות ע"פ הקודים שבטבלה, חשוב לציין: במידה ויש רק מסך אחד יש להגדירו בכתובת 0 כלומר קוד 8200

כתובת מסך	קוד	כתובת מסך	קוד	כתובת מסך	קוד
Code=22	8222	Code=11	8211	Code=0	8200
Code=23	8223	Code=12	8212	Code=1	8201
Code=24	8224	Code=13	8213	Code=2	8202
Code=25	8225	Code=14	8214	Code=3	8203
Code=26	8226	Code=15	8215	Code=4	8204
Code=27	8227	Code=16	8216	Code=5	8205
Code=28	8228	Code=17	8217	Code=6	8206
Code=29	8229	Code=18	8218	Code=7	8207
Code=30	8230	Code=19	8219	Code=8	8208
Code=31	8231	Code=20	8220	Code=9	8209
		Code=21	8221	Code=10	8210

